

Montageanleitung

WG 100

Schiebeelemente für Wintergarten und Fassade

Slimline

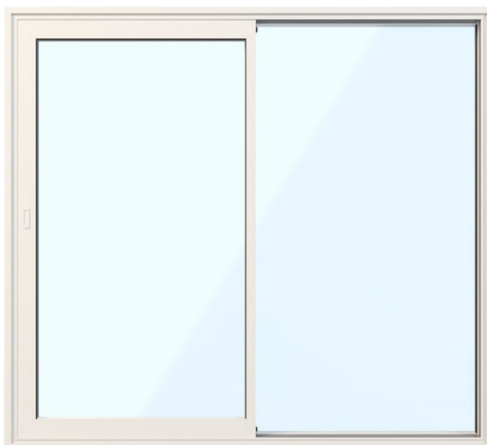

Classic



Montagefolien

WG 100 2-Teiliges Schiebetürelement



Wie Sie wissen, sind die Montagevideos auf unserer Website verfügbar.

WICHTIG!

Lesen Sie die Montageanleitung, bevor Sie mit der Montage beginnen!

Wenn die Anweisungen nicht befolgt werden, funktioniert das Element möglicherweise nicht optimal und die Garantie entfällt.

Willab Garden behält sich das Recht vor, Materialien, Konstruktion und Design zu ändern.

Beachten Sie Folgendes vor der Montage:

- Wir empfehlen Ihnen, immer einen Spengler hinzuzuziehen, der die Montage und Blecharbeiten für maximale Dichtheit durchführt.
- Schrauben zur Befestigung an der Fassade sind nicht im Lieferumfang enthalten. Wir empfehlen eine 5x100 mm-Schraube aus Edelstahl mit abgerundetem Kopf. Der Schraubenkopf darf nicht größer als 10 mm sein.

Tipp!

Bei der Montage wird ein Kranwagen als Hebehilfe empfohlen.

Gewicht 2-Glas: 100 kg/Breitenmeter

Gewicht 3-Glas: 150 kg/Breitenmeter

Rahmenmaße

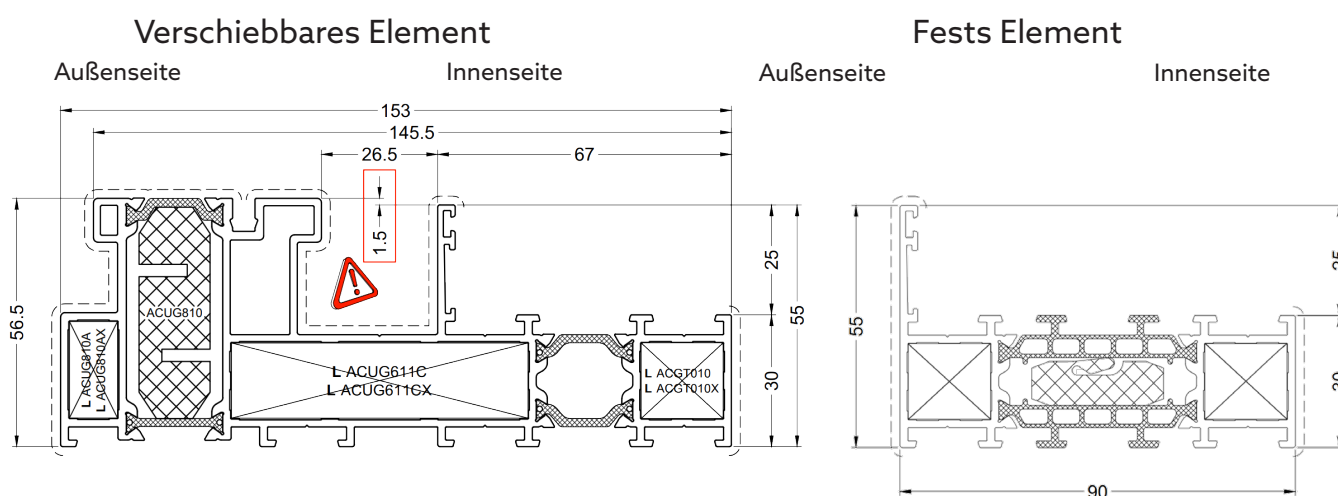

Für die Montage benötigen Sie Folgendes:



Sie benötigen Folgendes:

1. Schraubendreher und Bits
2. Fugenspritze mit MS-Polymer (Dichtungsstoff für den Außenbereich)
3. Schrauben zur Befestigung in Fundament und Fassade sind nicht im Lieferumfang enthalten
4. Wasserwaage
5. Abstandshalter, Dichtmaterialien, Leisten und Auflage
6. Spiritus und Tuch

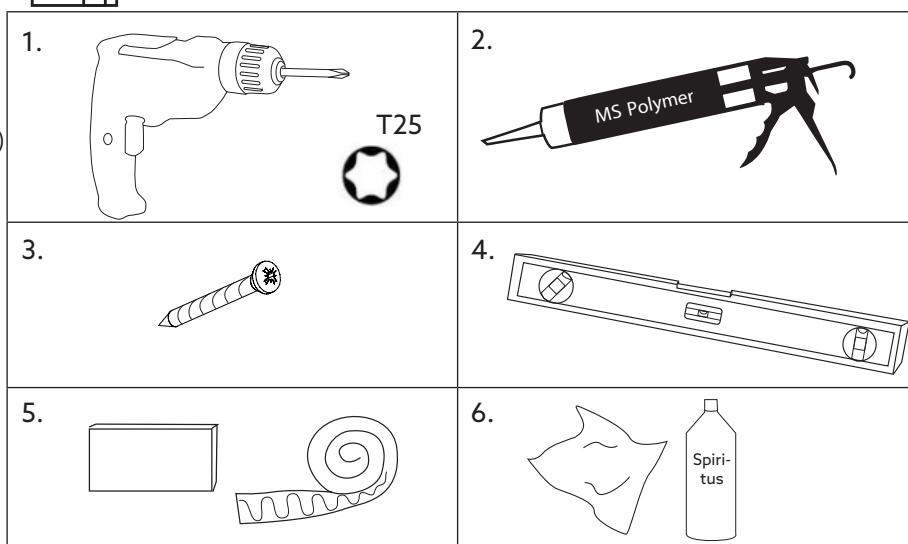

2-teilig
Schieben nach links/Standard

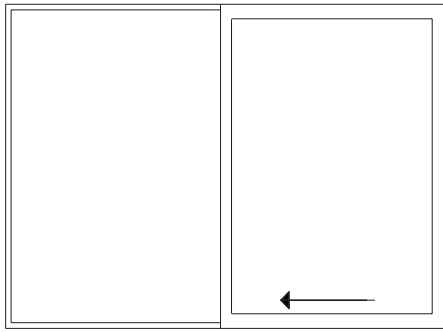

AUSSENSEITE

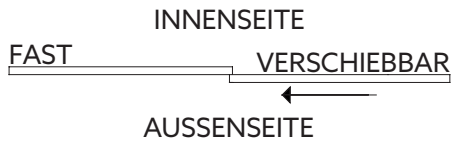

2-teilig
Schieben nach rechts/spiegelverkehrt

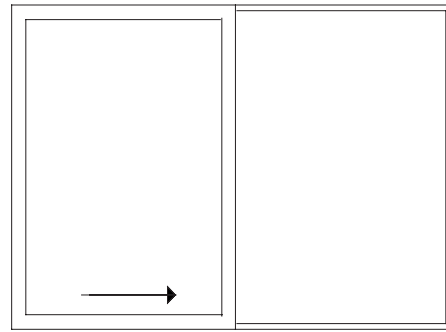

AUSSENSEITE

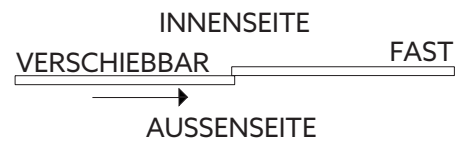

4-teilig

Wird von der Mitte aus verschoben

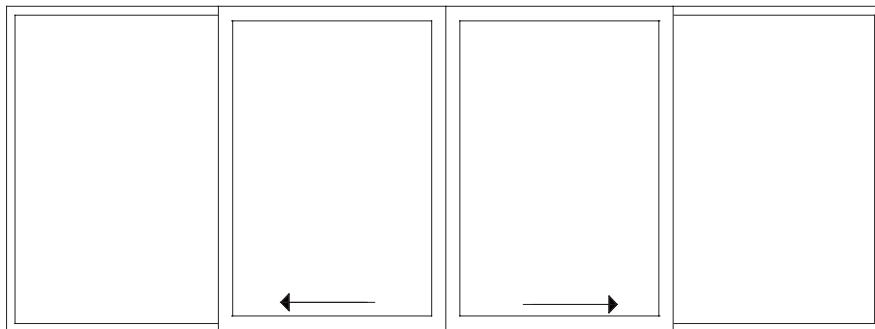

AUSSENSEITE

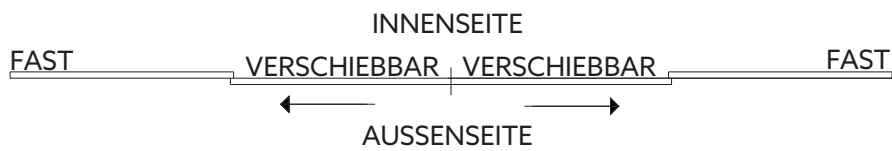

Griff

Drehgriff und Schloss innen



Drehgriff und Schloss an
Innen- und Außenseite



1. Überprüfen Sie, ob das Loch, an dem das Element installiert werden soll, eben ist. Die Abmessungen des Loches müssen mit den Abmessungen der Bestellung übereinstimmen. Rahmenaußenbreite und -höhe werden mit 15 mm Stellmaße angepasst.

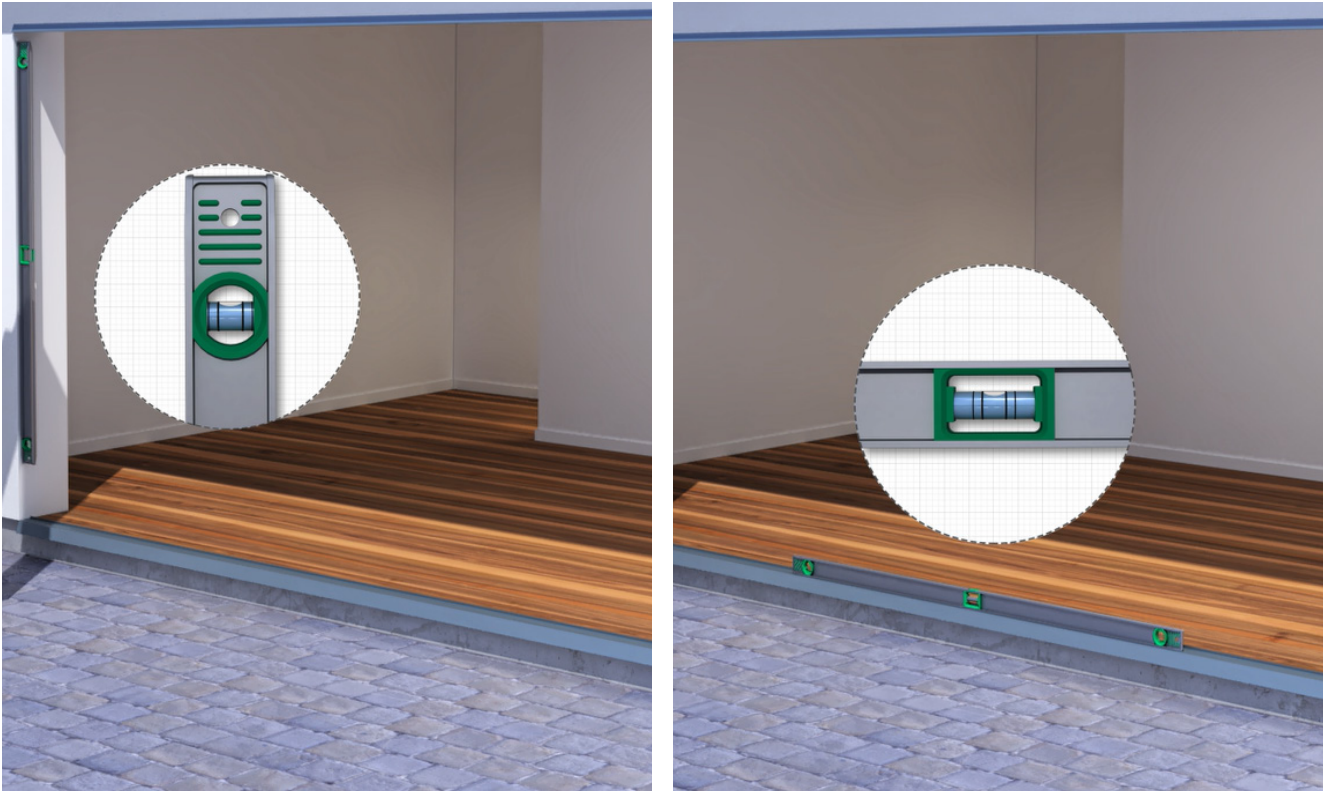

2. Messen Sie die Bohrung kreuzweise. Die Diagonale A muss Diagonale B entsprechen.

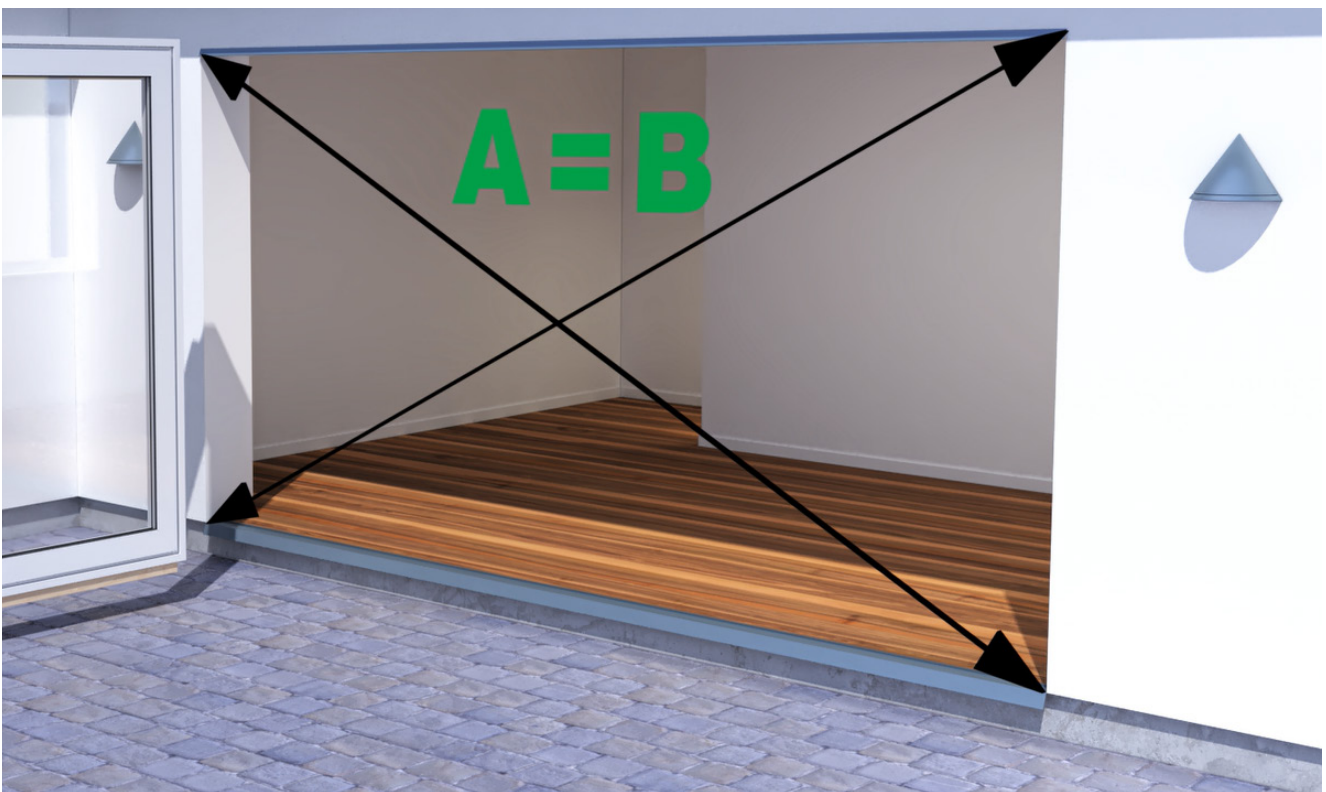

3. Montieren Sie das Blech an der Stelle, an der das Element angebracht werden soll, und fügen Sie oben aus, um eine wasserdichte Befestigung des Elements zu gewährleisten. Blech und Fugenmasse nicht enthalten. Wählen Sie eine Fugenmasse, die für den Zweck geeignet ist.



4. Heben Sie das Element in Position, die Entwässerungsschlitze müssen nach außen zeigen.



5. Messen Sie den Rahmen des Elements kreuzweise aus. Die Diagonale A muss die gleiche Länge wie die Diagonale B haben und eine Toleranz von +/- 1 mm aufweisen.



6. Sichern Sie gegebenenfalls den Rahmen vorübergehend, indem Sie Bretter an der Fassade befestigen, um zu verhindern, dass das Element kippt.



7. Überprüfen Sie, ob das Element korrekt ausgerichtet und lotrecht ist.



8. Sichern Sie das Element, indem Sie den Rahmen über einen Abstandshalter anschrauben. Füllen Sie zuerst das vorgebohrte Loch mit Fugenmasse und schrauben Sie dann die Schraube ein. Schrauben zur Befestigung in Fundament und Fassade sind nicht im Lieferumfang enthalten.



9. Wiederholen Sie die vorherigen Schritte entlang des Rahmens an den vorgebohrten Löchern neben und über der Türöffnung.



10. Wiederholen Sie die vorherigen 2 Schritte, aber auf der Innenseite des Elementes am festen Teil.
Mit einer Abdeckkappe abschließen.

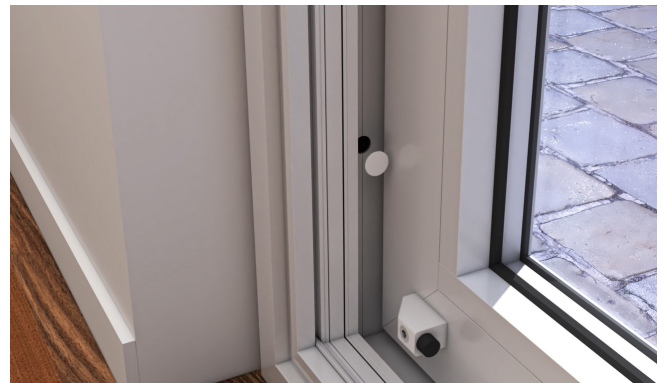
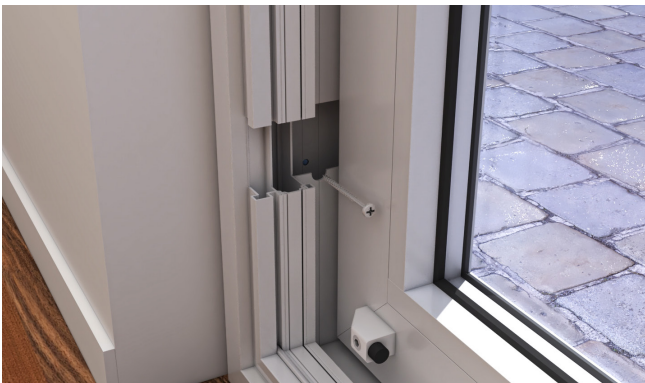

- 11.** Jetzt sitzt das Element fest. Entfernen Sie die Bretter, die als Kippschutz befestigt wurden.



- 12.** Bringen Sie ein Metallblech über das Schiebeelement an. Bringen Sie die Abdeckkappe an der Außenseite der Entwässerungsschlitze im unteren Rahmen an.



13. Prüfen Sie bei einem festen Element, ob es waagrecht, lotrecht und mit korrektem Kreuzmaß montiert ist. Heben Sie das Element mit den Entwässerungsschlitzen nach außen an.

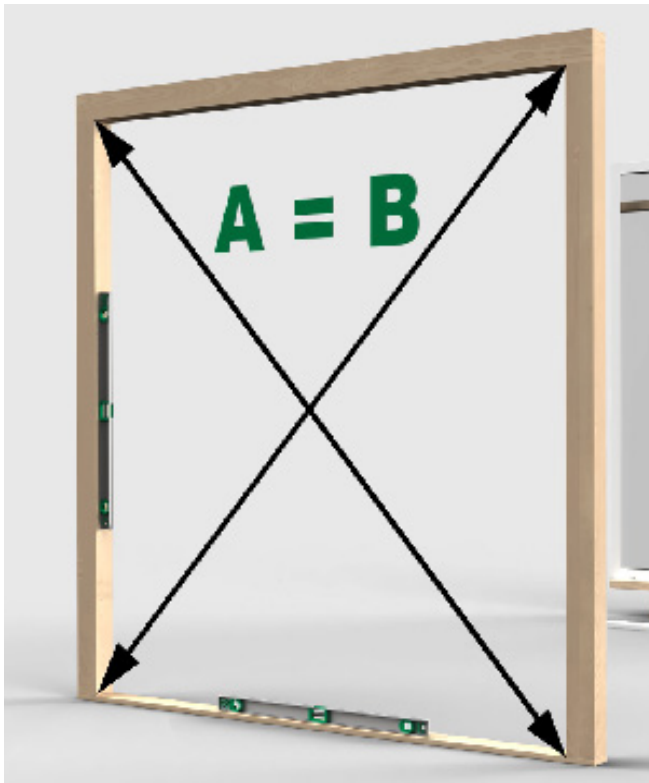

14. Sichern Sie das Element an der Innenseite, indem Sie den Rahmen über einen Abstandshalter anschrauben. Füllen Sie zuerst die vorgebohrten Löcher mit Fugenmasse und schrauben Sie dann das Element fest. Schrauben zur Montage sind nicht im Lieferumfang enthalten.

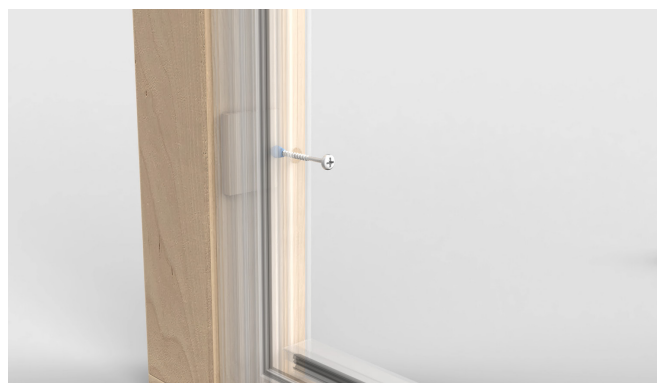
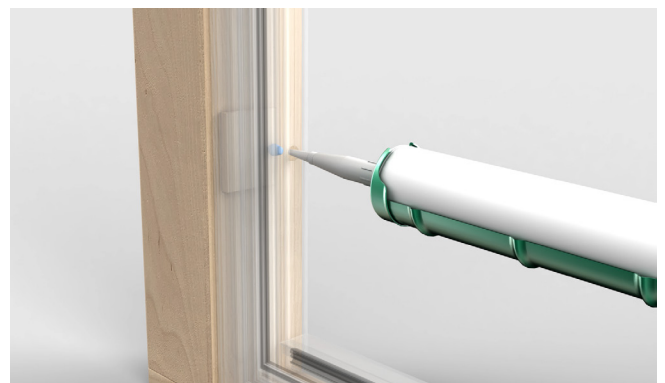

15. Wiederholen Sie die vorherigen Schritte im rechten und linken Rahmenprofil.



16. Montieren Sie die Leisten auf der Innenseite um den gesamten Rahmen.



- 17.** Montieren Sie die Gummidichtung zwischen dem Glas und der Aluminiumleiste, die im vorherigen Schritt montiert wurde.



- 18.** Zum Schluss die Abdeckkappen über die Entwässerungsschlitze an der Außenseite des unteren Rahmens montieren.

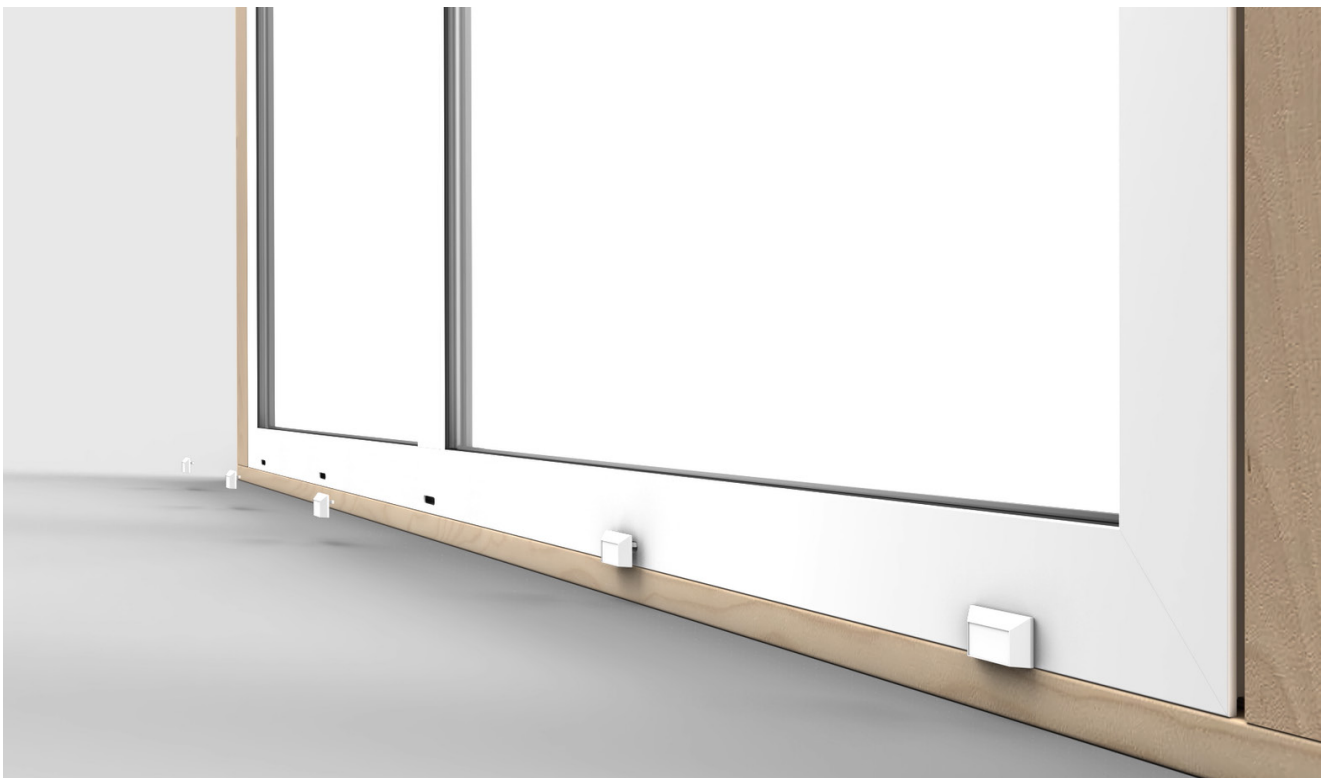

Pflegehinweise

Glas

- Das Glas sollte wie herkömmliches Glas gereinigt werden.
- Verwenden Sie normalen Fensterreiniger, reichlich Wasser und ein weiches, fusselfreies Tuch oder einen Gummischaber.
- Spiritus oder Aceton löst bestimmte Verunreinigungen. Schonende Putzmittel können andere Verunreinigungen entfernen. Das Reinigungsmittel wird dann mit Spiritus abgewaschen. Reinigen Sie dann das Glas auf die übliche Weise.
- Verwenden Sie keine Schaber, Metallgegenstände oder Stahlwolle, um hartnäckigen Schmutz zu entfernen.

Aluminiumprofile

- Verwenden Sie milde Seife, Handgeschirrspülmittel oder einfach nur Wasser, um die Profile zu reinigen.
- Entfernen Sie Schmutz, der zu Schäden an den Schienen und Rädern führen kann.
- Falls Farbe von der Gummidichtung auf die Profile und den Rahmen abfällt, wird zur Reinigung ein Klebstoffreiniger verwendet.

BITTE BEACHTEN! Um Verletzungen und Zusammenstöße mit Vögeln zu vermeiden, empfehlen wir, beispielsweise unsere Glasdekorationen „Greifvögel“ oder „Schwalbe“ auf alle Glasflächen aufzubringen.

Daran sollten Sie denken...

Markierungen von Saugnäpfen entfernen

Auf Glasflächen können Markierungen von Saugnäpfen vorkommen. Diese entstehen durch Weichmacher/Gummireste in den Saugnäpfen bei der Herstellung des Glases. Das ist kein Fehler unserer Glasoberflächen. Im Laufe der Zeit verschwinden diese Markierungen nach normaler Abnutzung und Reinigung.

Um die Markierungen sofort nach der Montage zu entfernen, können Sie ein feines Poliermittel verwenden.

ACHTUNG! Schützen Sie die Kunststoff- und Gummiteile mit Kleband. Niemals auf eine warme Oberfläche auftragen.

Kondensation vermeiden

Egal, ob Sie gewöhnliches Glas, Energieglas oder Isolierglas gewählt haben: Kondenswasser kann an den Scheiben entstehen. Kondenswasser entsteht durch kalte Oberflächen und kalte Luft, was Feuchtigkeit schlechter „transportiert“ als heiße Oberflächen und heiße Luft.

Manchmal kommt Kondenswasser einmalig vor; in anderen Fällen kann es auf längerfristige Feuchtigkeitsprobleme zurückzuführen sein. Wir haben die häufigsten Probleme aufgelistet und Maßnahmen vorgeschlagen.

Feuchtigkeit aus dem Haus

Beim Öffnen der Terrassentür strömt warme, feuchte Luft in den Wintergarten. Wenn die Luft draußen kälter ist, kondensiert die Feuchtigkeit auf den kältesten Oberflächen.
Maßnahme: Belüften.

Feuchtigkeitsausstoß von Menschen

Menschen geben viel Feuchtigkeit ab und mehrere Menschen gleichzeitig im Wintergarten können für beschlagene Scheiben sorgen.
Maßnahme: Belüften.

Feuchtigkeitsausstoß von Pflanzen

Auch Pflanzen geben viel Feuchtigkeit ab und wenn Sie Ihren Wintergarten als kombiniertes Gewächshaus nutzen möchten, können Sie Probleme mit Kondenswasser bekommen.
Maßnahme: Mechanische Belüftung mit beispielsweise einem Kleinraumventilator oder dergleichen.

Ungünstiges Wetter

Wenn es für kurze Zeit viel Niederschlag gibt, während die Temperatur schnell sinkt, kann diese Kombination Kondenswasser verursachen.

Keine Maßnahmen erforderlich: Das Problem löst sich von selbst, wenn sich das Wetter ändert.

Feuchtigkeit von der Betonplatte

Es dauert sehr lange, bis eine Betonplatte vollständig trocknet (je nach Umgebung und anderen Faktoren zwischen 1-2 Jahren). Während dieser Zeit gibt die Platte Feuchtigkeit ab, die Beschlag verursachen kann.

Maßnahme: Lüften Sie und wärmen Sie den Raum auf, wenn es kalt ist (um den Trocknungsprozess zu beschleunigen), und decken Sie die Böden nicht ab (denn so bleibt Feuchtigkeit länger bestehen).

Abdichtung an der Struktur

WICHTIG! Befestigung und Montage am Fundament werden vom Kunden durchgeführt. Blech und Dichtungszubehör sind nicht im Lieferumfang enthalten.